

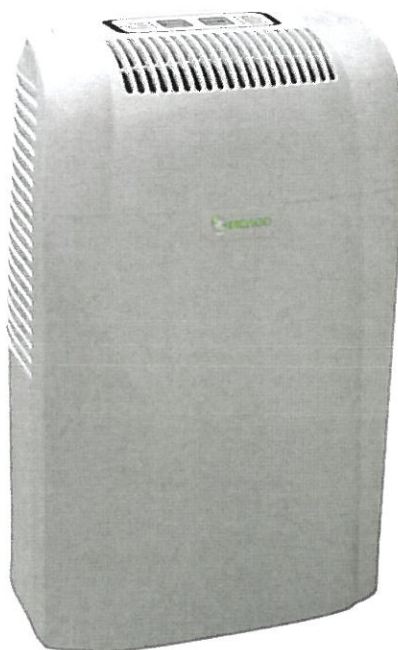

Meaco 10L kleiner heim Luftentfeuchter Das Anweisungshandbuch



Lesen Sie bitte vor der Inbetriebnahme dieses Anweisungshandbuch durch,
und bewahren Sie es für zukünftiges Nachlesen auf.

DIE PRODUKTBESCHREIBUNG

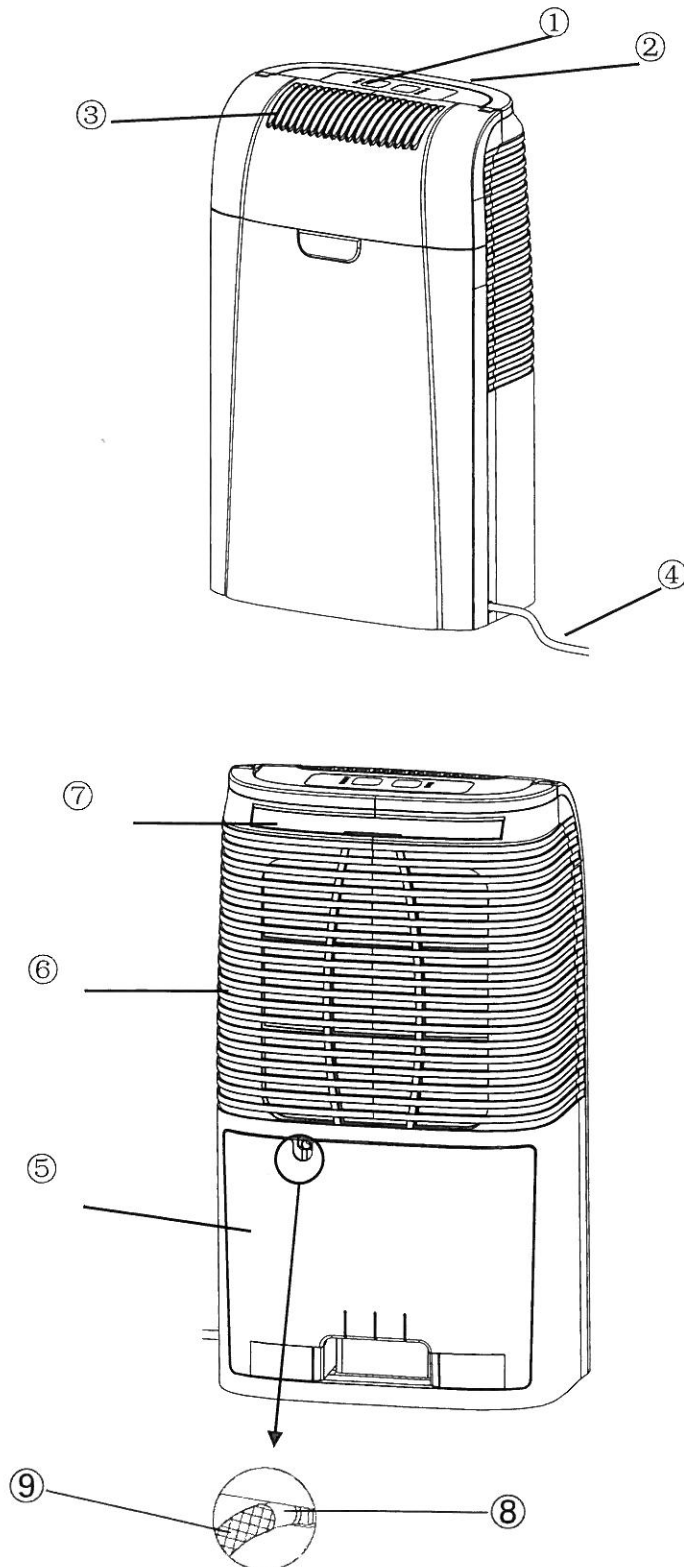

Die Hauptteile

- ① Das Bediengerät
- ② Der Bügelgriff
- ③ Der Trockenluftaustritt
- ④ Das Netzkabel
- ⑤ Der Wasserbehälter
- ⑥ Der Lufteinlass
- ⑦ Der Belüftungsfiter
- ⑧ Die Ablaufrinne
- ⑨ Der Drain

DIE SICHERHEITSHINWEISE







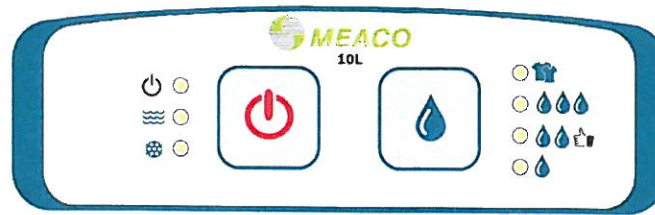

Lesen Sie bitte alle Sicherheitshinweise vor der Inbetriebnahme sorgfältig durch.

WARNUNG – Das Gerät ist ausschließlich für Hausgebrauch beabsichtigt. Sonstige Anwendung ist nicht von dem Fabrikant empfohlen und kann zu Feuer, elektrischer Schlag, Personen – oder Sachschaden führen. Während der Anwendung der Elektrogeräte sollten grundlegende Sicherheitsmaßnahmen immer gefolgt werden.

1. Das Gerät sollte nicht mit einem beschädigten Kabel, Anschluss oder Gerät angewendet werden, weder noch nach einer Funktionsstörung. Es sollte zur Untersuchung und Reparatur an einen autorisierten Kundenservice zurückgesendet werden.
2. Das Gerät soll immer aufrecht stehen, damit es nicht beschädigt wird und sollte auf einer ebenen standsicheren Fläche stehen.
3. Prüfen Sie vor der Inbetriebnahme die Haushaltsspannung, um zu versichern, dass sie mit dem Netzspannungs-Bemessungswert übereinstimmt.
4. Das Gerät sollte in einer Umgebungstemperatur zwischen 5°C und 40°C Grad in Betrieb gesetzt werden.
5. Versichern Sie, dass der Lufteinlass und -austritt nicht blockiert oder bedeckt wird.
6. Platzieren Sie den Luftentfeuchter mit mindestens 40cm Abstand zu angrenzenden Vorhänge oder andere Möbelstücke.
7. Während man die „Wäschemode“ für die schnelle Trocknung von nassen Kleidern benutzt, behalten Sie genügend Abstand von den Kleidern, so dass kein Wasser auf das Gerät tropft.
8. Stellen Sie nie etwas auf das Gerät, noch während der Anwendung mit einem Material bedecken.
9. Das Gerät ist ausschließlich für Hausgebrauch oder leichten Bürogebrauch hergestellt worden, nicht für geschäftlichen, gewerblichen oder Freiluftgebrauch.
10. Um vor elektrischem Schock zu schützen, tauchen Sie nie das Gerät, die Dose oder das Kabel unter Wasser, und vermeiden Sie jeglicher Kontakt mit Flüssigkeiten.
11. Das Netzanschlusskabel nie abstecken, ohne den EIN-AUS-Schalter auf AUS zu schalten, sonst könnte es das Gerät beschädigen.
12. Das Gerät immer abstecken, wenn es nicht gebraucht wird, oder wenn man den Aufstellungsort ändert. Um das Gerät vom Stromnetz zu trennen, fassen Sie den Stecker und ziehen Sie es von der Steckdose raus. Ziehen Sie niemals am Kabel.
13. Der Wasserbehälter immer entleeren bevor man das Gerät versorgt.
14. Strenge Überwachung ist nötig wenn ein Gerät von oder in der Nähe von Kindern oder Haustieren gebraucht wird.
15. Das Netzanschlusskabel nicht unter Teppiche legen oder damit bedecken. Man soll es so einrichten, damit man nicht darüber stolpern kann.
16. Das Gerät nie in direktem Sonnenlicht anwenden oder aufbewahren.
17. Um das Gerät zu reparieren, bringen Sie es zu einem qualifizierten Kundendienstmechaniker. Reparaturen die von unqualifizierten Kundendienstmechaniker ausgeführt werden, können zu Beeinträchtigung des Gerätes, Personen –oder Sachschaden führen. Es kann auch die Gewährleistung ungültig machen.
18. Wo möglich die Anwendung von einem Verlängerungskabel vermeiden, was zu einer Überhitzung oder Feuergefahr führen kann. Ein Verlängerungskabel sollte nur benutzt werden nachdem man gesichert hat, dass es in perfekter Auflagebedingung ist.
19. Das Gerät nicht ohne den Belüftungsfiler benutzen sonst kann es zu Schmutzansammlungen führen und kann auch die Gewährleistung ungültig machen.
20. Der Filter regelmäßig prüfen, um es sauber zu behalten wie auf Seite 10. Ein schmutziger Filter wird den Luftstrom in der Maschine beschränken und wird die Resistanz an dem Lüfter verstärken welches zu einer Beeinträchtigung führen kann und so die Gewährleistung ungültig macht.

DAS BEDIENFELD



-  - Licht an, wenn Strom zur Verfügung in dem Luftentfeuchter besteht.
-  - an, wenn der eingebaute Behälter voll mit Wasser ist und geleert werden muss, oder wenn der Behälter nicht richtig eingesetzt ist.
-  - Licht an, wenn der Luftentfeuchter am Enteisen ist. Das kommt häufiger vor, wenn der Luftentfeuchter unter 16°C Grad gebraucht wird. Während des Enteisens wird der Luftentfeuchter für ca. 10 Minuten aufhören zu trocknen, und dann wird es für 40 Minuten entfeuchten bis es wieder enteisen wird.
-  - Modeknopf drücken um zwischen den folgenden Einstellungen zu schalten.
-  - Diese Mode benutzen, wenn man Wäsche trocknen möchte. Für optimale Ergebnisse, platzieren Sie den Luftentfeuchter in einem so klein wie möglichen Zimmer mit geschlossenen Türen und Fenstern. Der Luftentfeuchter wird unaufhörlich trocknen, bis eine relative Luftfeuchtigkeit von ungefähr 40%rh erreicht wird, was zur effizienten Trocknung helfen wird. Passen Sie bitte auf, dass der Luftentfeuchter nicht mit der Wäsche bedeckt wird, und dass kein Wasser auf den Luftentfeuchter tropft.
-  - Lässt den Luftentfeuchter ablaufen bis eine relative Feuchtigkeit von 40% erreicht wird, und dann schaltet das Gerät ab.
-  - Probiert eine relative Feuchtigkeit von 60%rh zu erreichen, was für die meisten Haushaltenwendungen genügend ist. Um die Kondensation auf einfach verglasten Fenstern zu vermeiden, oder wenn die Außentemperatur unter ca. 5°C Grad sinkt, sollte man Maximum statt Normal benutzen.
-  - Es ist für die Mehrheit der Anwendungen nicht empfohlen, da es die relative Feuchtigkeit nur bis 80%rh kontrolliert, was nicht genug ist Kondensation und Aufbau von Schimmel zu vermeiden.

LUFTENTFEUCHTER EINRICHTUNG UND ANWENDUNG

- Stellen Sie den Luftentfeuchter aufrecht auf einer ebenen, waagerechten, standfesten Fläche hin.
- Bitte beachten Sie, dass das Gerät einen sicheren Abstand von Wänden oder Möbelstücken hat.
- Bitte behalten Sie Kleidungsstücke mit dem sicheren Abstand von 40cm zu dem Lufteinlass und -austritt, so dass Wasser nicht auf das Gerät tropft.
- Achten Sie, dass der Behälter richtig eingesetzt wird. Wenn der Behälter voll oder nicht richtig platziert ist, schaltet der ‚Tank Leer‘ Anzeiger an, ein Alarm wird läuten, und der Luftentfeuchter wird ausschalten.
- Den EIN-AUS Schalter drücken. Man sollte drei Pieptöne hören.
- Die Mode, die man benutzen will, auswählen. Für die meisten Anwendungsfälle wird es die ‚Normal‘ Mode sein. Für weitere Einzelheiten lesen Sie bitte Seite 5.
- Um wieder abzuschalten, drücken Sie den EIN-AUS Schalter wieder.

Sicherer Betrieb

- Stecken Sie nie kleine Gegenstände in das Gerät, Sie könnten es dadurch beschädigen und eine Gefahr verursachen.
- Entfernen Sie den Behälter nicht, wenn der Luftentfeuchter in Betrieb ist, sonst kann Wasser auslaufen.
- Minimum Betriebsbedingung ist 5°C Grad und 50%rh relative Feuchtigkeit.

ACHTUNG!

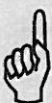
- 
- Nehmen Sie kein Gerät mit defektem Netzanschlusskabel, Schrank oder Bedienfeld in Betrieb. Den Netzanschlusskabel nie klemmen oder Kontakt mit scharfen Gegenständen ermöglichen.
 - Bitte halten Sie sich unbedingt an diese Sicherheitshinweise, da ein Nichteinhalten die Gewährleistung gefährden kann.



DIE ENTLERUNG DES WASSERS

Wenn der Wasserbehälter voll ist:

- Wird eine Alarmmeldung läuten.
- Der Luftentfeuchter wird automatisch stoppen.

- Leeren Sie den Tank, und setzen Sie ihn wieder ordnungsgemäß ein. Der Luftentfeuchter wird wieder anfangen, und der Kompressor fängt nach 3 Minuten wieder an.

Wenn die „Tank Leer“ Anzeige immer noch leuchtet, und das Gerät nicht wieder einschaltet, ist der Wassertank nicht richtig eingesetzt.

Die Dauerdrainage

Es ist möglich den mitgelieferten Drainageschlauch an den Luftentfeuchter zu schließen um eine Dauerdrainage herzustellen. Die Ausgussrinne an den Schlauch schließen und achten Sie, dass das Ende des Schlauches niedriger als die Abflussöffnung ist, sonst wird das Wasser nicht ablaufen und es besteht eine Überschwemmungsgefahr.

Das Ende des Drainageschlauches auf den Wasserablauf platzieren

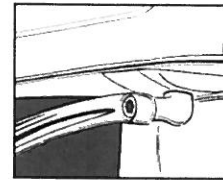

Wenn Sie die Dauerdrainage nicht mehr benutzen wollen, stecken Sie den Drän von dem Gerät ab. Achten Sie, dass der Wasserbehälter richtig eingesetzt ist.

REINIGUNG

Schalten Sie den Luftentfeuchter aus, und ziehen Sie vor der Reinigung den Stecker aus der Steckdose.

Die Außenseite

Die Außenseite mit einem weichen, trockenen Tuch abwischen. Wenn das Gerät besonders schmutzig ist, benutzen Sie ein mildes Reinigungsmittel. Den Luftentfeuchter mit einem feuchten Tuch abwischen. Das Gerät nie mit Wasser bespritzen.

Der Luftfilter

Wenn er regelmäßig gebraucht wird, kann der Filter mit Staub und Partikeln verstopft werden. Deswegen sollte der Filter alle 2 Wochen geputzt werden. Gehen Sie folgendermaßen vor:

1. Nehmen Sie den Filter raus.
2. Mit einem Staubsauger oder mit Wasser den Filter reinigen. Der Filter trocknen und wieder einsetzen. Beachten Sie, dass der Filter absolut trocken ist.



Den Luftentfeuchter auf keinen Fall ohne Filter in Betrieb nehmen.

Aufbewahrung

Wenn das Gerät für eine längere Zeit nicht gebraucht wird, gehen Sie folgendermaßen vor:

1. Ziehen Sie den Stecker aus der Steckdose, und leeren Sie den Behälter. Lassen Sie den Behälter und Luftentfeuchter komplett trocknen.
2. Reinigen Sie den Filter.
3. Bewahren Sie das Gerät in einem staubfreien Standort auf, geschützt von direktem Sonnenlicht und vorzugsweise mit einer Plastikfolie bedecken.

FEHLERBEHEBUNG

Anzeichen	Ursachen	Lösung
Luftentfeuchter funktioniert nicht	Die Stromzufuhr ist nicht angeschlossen.	Den Stecker in die Steckdose stecken.
Das Gerät entfeuchtet nicht.	Der Wasserbehälter ist voll.	Leeren Sie das Wasser von dem Behälter aus.
	Der Wasserbehälter ist nicht richtig wieder eingesetzt worden.	Setzen Sie den Wasserbehälter wieder richtig ein.
	Der Luftfilter ist verstopft.	Reinigen Sie den Filter.
	Die Raumtemperatur und relative Feuchtigkeit (wo der Luftentfeuchter angewendet wird) ist zu niedrig.	Es ist normal, dass das Gerät in solchen Zuständen nicht entfeuchtet.
Der Luftentfeuchter funktioniert, jedoch es gibt keine ausreichende Entfeuchtungsleistung/ es gibt ganz wenig Wasser in dem Behälter.	Das Haus ist zu groß. Dieser Luftentfeuchter kann bis auf eine kleine drei -Schlafzimmer Wohnung/ Haus trocknen.	Wir empfehlen die Anwendung eines Luftentfeuchters mit größerer Kapazität.
	Es gibt zu viele feuchtigkeitserzeugende Ursachen wie z.B. baden, waschen, Kleider trocknen und kochen. Calor Gasheizung kann zu viel Feuchtigkeit in der Luft für den Luftentfeuchter beitragen.	Wir empfehlen die Anwendung eines Luftentfeuchters mit größerer Kapazität. Überlegen Sie eine andere Heizquelle als calor Gas-Heizung zu benutzen.
	Es gibt zu viel Entlüftung.	Reduzieren Sie die Entlüftung (Fenster und Türen schließen.)
	Der Luftfilter ist verstopft und die reduzierte Luftströmung hat die Leistung beeinflusst.	Reinigen Sie den Filter.
Die Fenster waren klar, aber jetzt gibt es wieder Kondensierungswasser.	Die Außentemperatur ist gesunken, und damit sind die Fenster kälter.	Benutzen Sie den Luftentfeuchter 24 Stunden pro Tag und auf Maximum.
Ich kann das Kondensierungswasser nicht von den Fenstern entfernen, auch auf Maximum Mode.	Die Oberflächentemperatur der Fenster ist zu niedrig um mit einem Luftentfeuchter das Kondensierungswasser zu vermeiden. Häufiger wenn die Außentemperatur unter Nullgrad sinkt oder mit einfach verglasten Fenstern.	Den Luftentfeuchter auf Maximum und 24 Stunden pro Tag in Betrieb behalten. Wenn die Außentemperatur wieder wärmer wird, sollten die Fenster kein Kondensierungswasser mehr haben.
Der Luftentfeuchter bläst warme Luft aus.	Die trockene Luft geht über Heizspirale bevor es als Teil des Entfeuchtungprozess wieder in das Zimmer ausgeblasen wird.	Das ist normal, der Luftentfeuchter ist kein Luftkühler.
Der Luftentfeuchter ist laut.	Der Luftfilter ist verstopft oder steht auf einer unebenen Fläche.	Reinigen Sie den Filter, oder platzieren Sie den Luftentfeuchter auf eine ebene Fläche. Ein Luftentfeuchter wird auch auf einem Holzboden lärmiger sein als auf einem Teppich.

Gewährleistungsbedingungen

Für den Luftentfeuchter übernehmen wir eine Gewährleistung von 24 Monaten ab Kaufdatum.

Alle Mängel, die auf Material- und Herstellungsfehler beruhen werden unentgeltlich repariert.

Das folgende gilt:

- Reparaturen und die Ersetzung von Bestandteilen innerhalb dieser Garantiezeit bewirken keine Verlängerung der Gewährleistungszeit.
- Die Gewährleistung wird ungültig, sollten Änderungen gemacht werden, nicht echte Bestandteile eingesetzt werden, oder wenn der Luftentfeuchter von dritter Person repariert wird.
- Bestandteile, die zur normalen Verschleiß und Mängel neigen, wie z.B. der Luftfilter, fallen nicht unter die Garantie.
- Die Gewährleistung tritt nur dann in Kraft, wenn eine originale, unveränderte, datumsstempelnde Rechnungskopie vorgelegt wird.
- Von der Gewährleistung sind Schäden ausgenommen, die auf unsachgemäßen Gebrauch und Betrieb (das vom Bedienungshandbuch abweicht) zurückzuführen sind.
- Alle Schadenersatzpflichten, dazu gehört der Folgeschaden, werden nicht in Betracht gezogen.
- Die Gewährleistung kann ungültig werden, wenn der Luftentfeuchter schmutzig gefunden wird, oder der Filter verstopft ist.

Um unnötige Kosten zu vermeiden, empfehlen wir, dass Sie immer vor der Inbetriebnahme das Bedienerhandbuch sorgfältig durchlesen. Wenn das Handbuch keine Lösung gibt, rufen Sie ihren Wiederverkäufer an.

Das Gerät ist nicht für Leute (dazu gehören Kinder) mit reduzierten körperlichen, sensorischen oder geistigen Fähigkeiten, oder Leute mit mangelnder Kenntnis und Erfahrung beabsichtigt. Außer unter Aufsicht oder Anleitung von Personen, die für ihre Sicherheit verantwortlich ist.

Kinder sollten beaufsichtigt werden um zu versichern, dass sie nicht mit dem Gerät spielen.

TECHNISCHE ANGABEN

Model	Meaco 10L kleine heim Luftentfeuchter
Leistungsaufnahme	220 W
Energieversorgung	220-240V / 50Hz
Nennstrom	1.0 A
Entfeuchtungsleistung	10L/ Tag (bei 30°C, 80%RH)
Wasserbehälter Füllmenge	2 Liter
Nennluftstrom	> 88 m ³ / h
Für Zimmer bis zu	80-120 m ³
Reichweite	5 – 35°C
Automatische Auftauung	Ja
Kompressorart	Drehtisch
Kältemittel/ Ladung	R134a /120 g
Abmaße (b x t x h)	296 x 186 x 483 mm
Leergewicht	8.75kg
Gesamtgewicht	9.52kg
Geräuschpegel	46dB
Selektivschutz mit absoluter Selektivität	IP20 (nicht für Betrieb in dem Badezimmer)
Sicherungswert	250V. F1.6A



Dieses Zeichen bedeutet, dass dieses Produkt in der gesamten EU nicht mit anderem Hausmüll entsorgt werden sollte. Um möglichen Schäden für die Umwelt oder menschliche Gesundheit durch unkontrollierte Müllentsorgung zu vermeiden, recyceln Sie verantwortungsbewusst, um die nachhaltige Wiederverwertung von stofflichen Ressourcen zu fördern. Um Ihr verwendetes Gerät zurückzuschicken, benutzen Sie die Rückgabe – und Sammelsysteme, oder kontaktieren Sie den Händler, bei dem das Produkt gekauft wurde. Er kann das Produkt auf umweltfreundliche Weise recyceln.

